

ЈП за изградњу ОБРЕНОВЦА

Обреновац, Бука Караџића 99д

МБ 06900496, ПИБ 101933143, ШИФРА ДЕЛАТНОСТИ 74203

наш знак 2575/1 ваш знак _____

Датум 27.08.2014.
11500 Обреновац

ПРЕДМЕТ: Појашњење и допуна конкурсне документације

У вези са захтевом за појашњењем конкурсне документације за набавку радова **на изградњи Улице краља Александра трећа фаза – завршни радови** редни број **Р-9/2014**, сходно члану 63. став 2., 3. и 5. Закона о јавним набавкама и тачкама 4. и 10. „Упутства понуђачима како да сачине понуду“, достављамо тражено појашњење и допуну конкурсне документације:

1. ПИТАЊЕ: Да ли можете да доставите графички део документације наведене у техничкој спецификацији, део 3 – јавно осветљење и то: за позицију 3 (цртеж 9), за позицију 4 (цртеж 11), за позицију 5 (цртеж 10), за позицију 6 (цртеж 12) и позицију 7 (цртеж 8)?

ОДГОВОР: У прилогу достављамо тражене цртеже.



Комисија за јавну набавку

Jasna Komaric

Јасна Комановић

ОЗНАКЕ ТРАСЕ КАБЛОВА

ОЗНАКА ТРАСЕ КАБЛА НА НЕРЕГУЛИСАНОМ ТЕРЕНУ

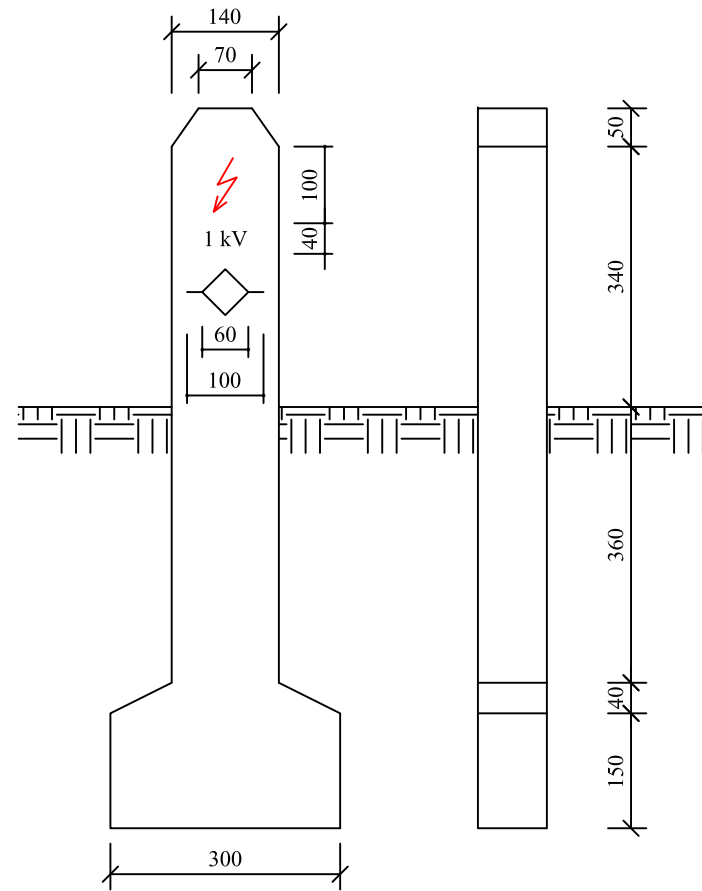

ОЗНАКА ТРАСЕ КАБЛА НА РЕГУЛИСАНОМ ТЕРЕНУ

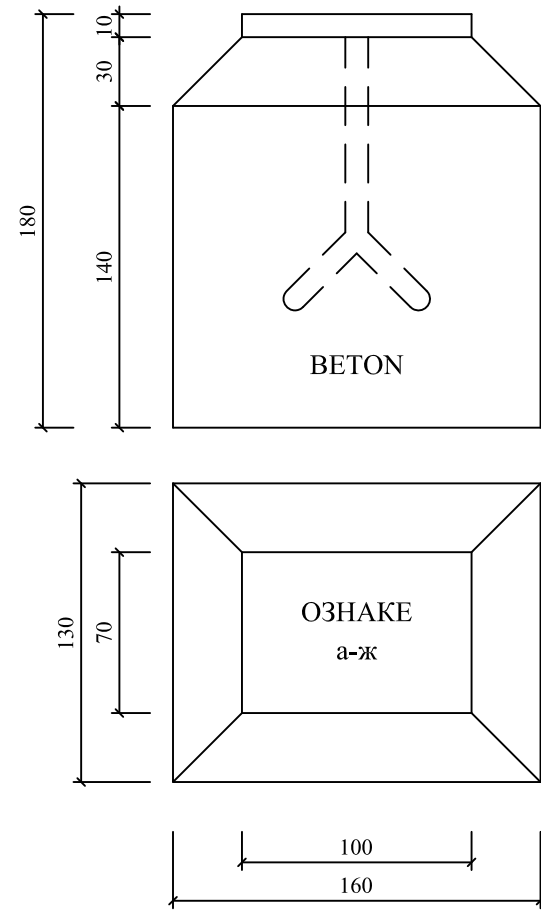

ОЗНАКЕ КАБЛОВА

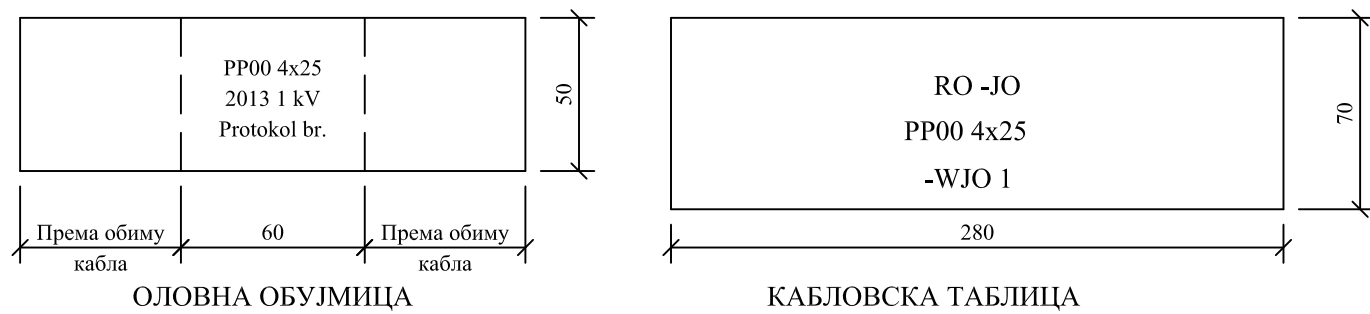

- Каблови у рову обележавају се оловним обујмицама на растојању од 5м, а обавезно се постављају на улазу и излазу из кабловске канализације, кабловског окна и на местима укрштања са другим подземним инсталацијама
- Кабловске таблице постављају се код кабловских глава

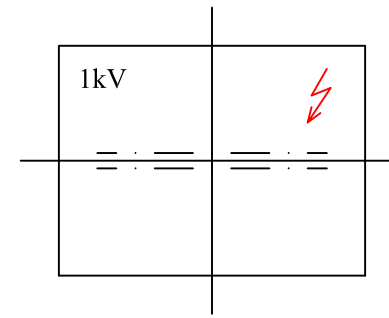

а - КАБЛ У РОВУ

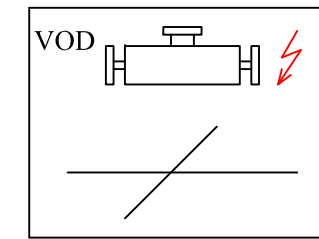

б - УКРШТАЊЕ КАБЛА
СА ВОДОВОДОМ

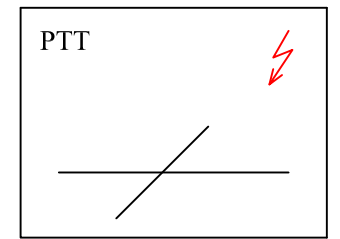

в - УКРШТАЊЕ КАБЛА
СА ВОДОМ ПТТ

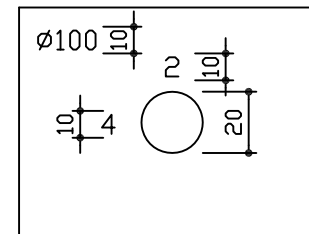

г - КАБЛОВСКА КАНАЛИЗАЦИЈА
Ø100 У ДВА РЕДА ПО 4 ОТВОРА

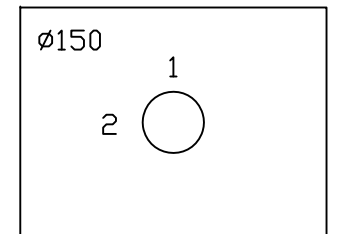

д - КАБЛОВСКА КАНАЛИЗАЦИЈА
Ø150 У ЈЕДНОМ РЕДУ СА 2 ОТВОРА

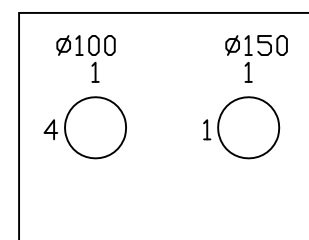

ђ - КАБЛОВСКА КАНАЛИЗАЦИЈА
У ЈЕДНОМ ОТВОРУ СА 4 ОТВОРА Ø100
И ЈЕДНИМ Ø150

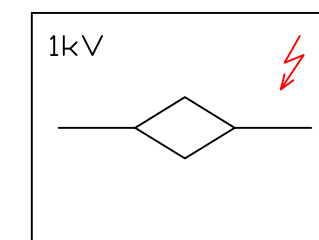

е - КАБЛОВСКЕ СПОЈНИЦЕ

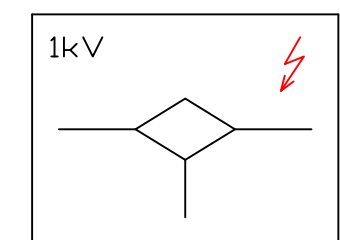

ж - "Т" СПОЈНИЦЕ

ГЛАВНИ ПРОЈЕКАТ	 Јавно предузеће за изградњу Обреновца Обреновац, Вука Караџића бр.99а		Цртеж: ДЕТАЉ ОБЕЛЕЖАВАЊА КАБЛА НЕРЕГУЛИСАН И РЕГУЛИСАН ТЕРЕН И ОЗНАКЕ КАБЛА	
	Датум:	ОКТОБАР 2013	Локација:	Ул. Краља Александра III фаза са делом Забранског пута
	Размера:	/	Бр. цртежа:	8
	ГЛАВНИ ПРОЈЕКАТ ЈАВНОГ ОСВЕТЉЕЊА У УЛИЦИ КРАЉА АЛЕКСАНДРА, РАСКРСНИЦЕ САОБРАЋАЈНИЦА КРАЉА АЛЕКСАНДРА И ЗАБРАНскоГ ПУТА СА ДЕЛОМ ПУТА ПРЕКО К.П. 1538/7 И К.П. 1589 КО ОБРЕНОВАЦ			
Инвеститор:	ГРАД БЕОГРАД			
Одговорни пројектант:	ЗОРАН ПРВУЛОВИЋ, д.и.с. лиценца 350 3425 03			
Пројектант:	ЗОРАН ПРВУЛОВИЋ, д.и.с. лиценца 350 3425 03			

Број цеви ф110мм	Број редова	Број цеви по реду	Ознака слања	Širina rova (m)	Дубина рова у тротоару (m)	Dubina rova u kolovozu (m)
2	1		1x2	0,50	0,80	1,10
4	2	2	2x2	0,50	0,95	1,25
6	3		3x2	0,60	1,10	1,40
3	1		1x3		0,80	1,10
6	2	2	2x3	0,60	0,95	1,25
9	3		3x3		1,10	1,40
4	1		1x4		0,80	1,10
8	2		2x4		0,95	1,25
12	3		3x4		1,10	1,40
16	4	4	4x4	0,75	1,25	1,55
20	5		5x4		1,35	1,65
24	6		6x4		1,50	1,80

Број цеви ф110мм	Број редова	Број цеви по реду	Ознака слања	Širina rova (m)	Дубина рова у тротоару (m)	Dubina rova u kolovozu (m)
5	1		1x5		0,80	1,10
10	2		2x5		0,95	1,25
15	3	5	3x5	0,90	1,10	1,40
20	4		4x5		1,25	1,55
25	5		5x5		1,35	1,65
6	1		1x6		0,80	1,10
12	2		2x6		0,95	1,25
18	3		3x6		1,10	1,40
24	4	6	4x6	1,05	1,25	1,55
30	5		5x6		1,35	1,65
36	6		6x6		1,50	1,80

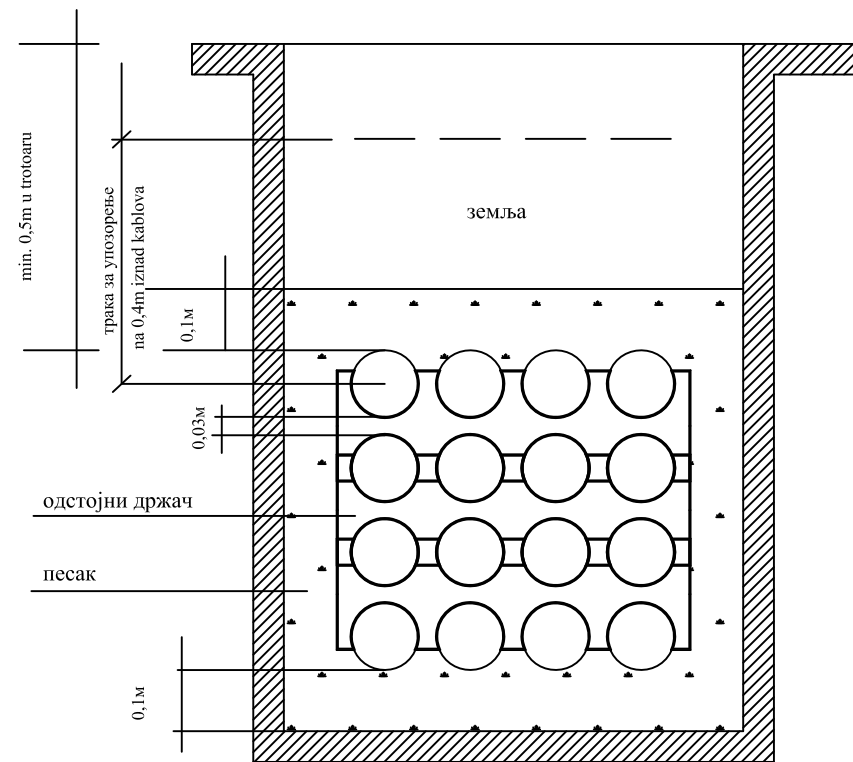

Канализација од ПВЦ цеви у тротоару

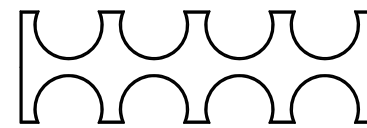

одстојни држач

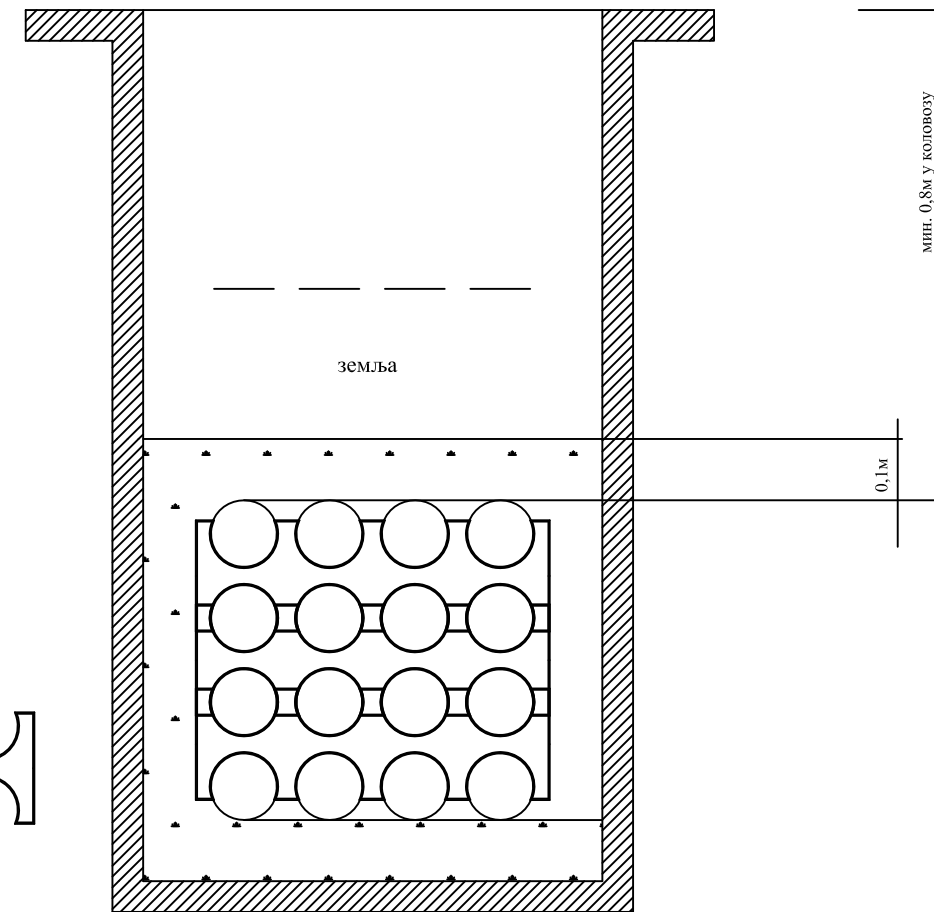

Канализација од ПВЦ цеви у коловозу

ГЛАВНИ ПРОЈЕКАТ	 Јавно предузеће за изградњу Обреновца Обреновац, Вука Караџића бр.99а		Цртеж:					
	ДЕТАЉ КАБЛОВСКЕ КАНАЛИЗАЦИЈЕ ИСПОД КОЛОВОЗА И У ТРОТОАРУ							
	Датум:	ОКТОБАР 2013	Локација:	Ул. Краља Александра III фаза са делом Забранског пута	Размери:	/	Бр. цртежа:	9
	ГЛАВНИ ПРОЈЕКАТ ЈАВНОГ ОСВЕТЉЕЊА У УЛИЦИ КРАЉА АЛЕКСАНДРА, РАСКРСНИЦЕ САОБРАЋАЈНИЦА КРАЉА АЛЕКСАНДРА И ЗАБРАНскоГ ПУТА СА ДЕЛОМ ПУТА ПРЕКО К.П. 1538/7 И К.П. 1589 КО ОБРЕНОВАЦ							
Инвеститор:	ГРАД БЕОГРАД							
Одговорни пројектант:	ЗОРАН ПРВУЛОВИЋ, д.и.с. лиценца 350 3425 03							
Пројектант:	ЗОРАН ПРВУЛОВИЋ, д.и.с. лиценца 350 3425 03							

РАЗМАК ЕНЕРГЕТСКИХ КАБЛОВА ОД ЦЕВИ ВОДОВОДА И КАНАЛИЗАЦИЈЕ

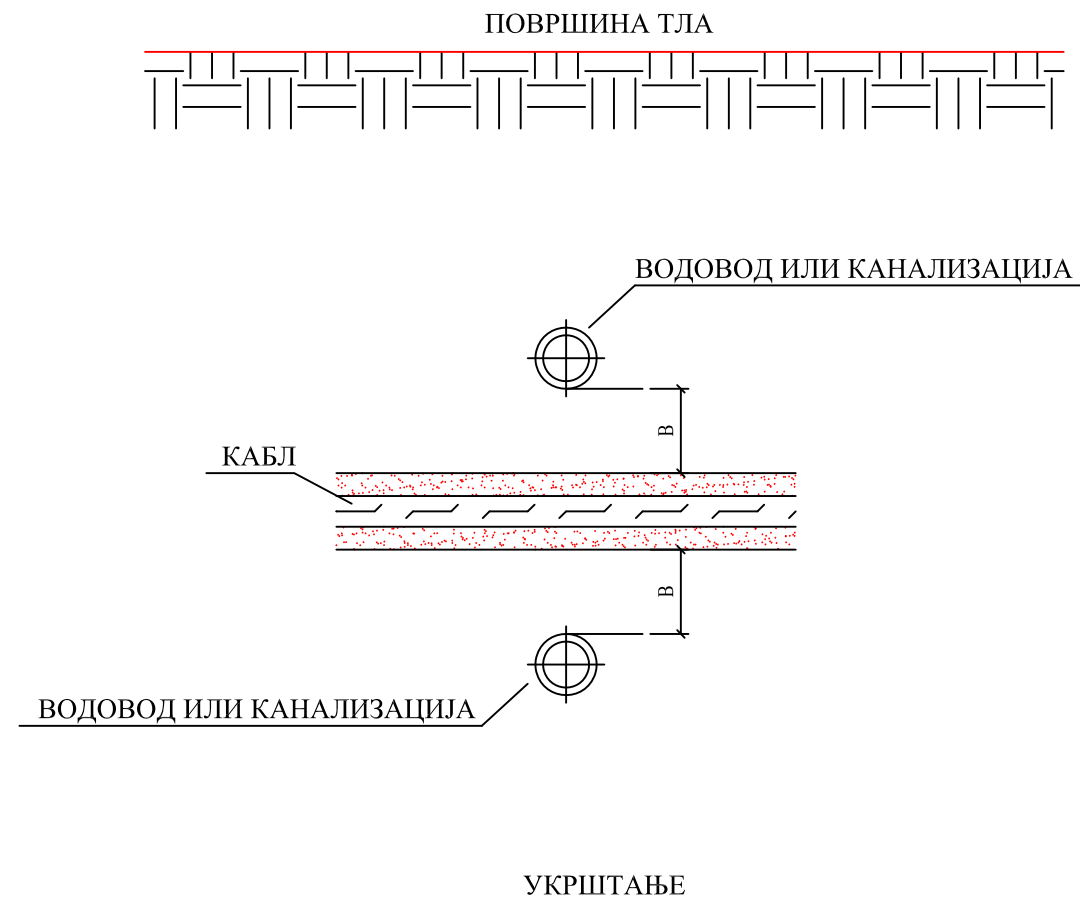
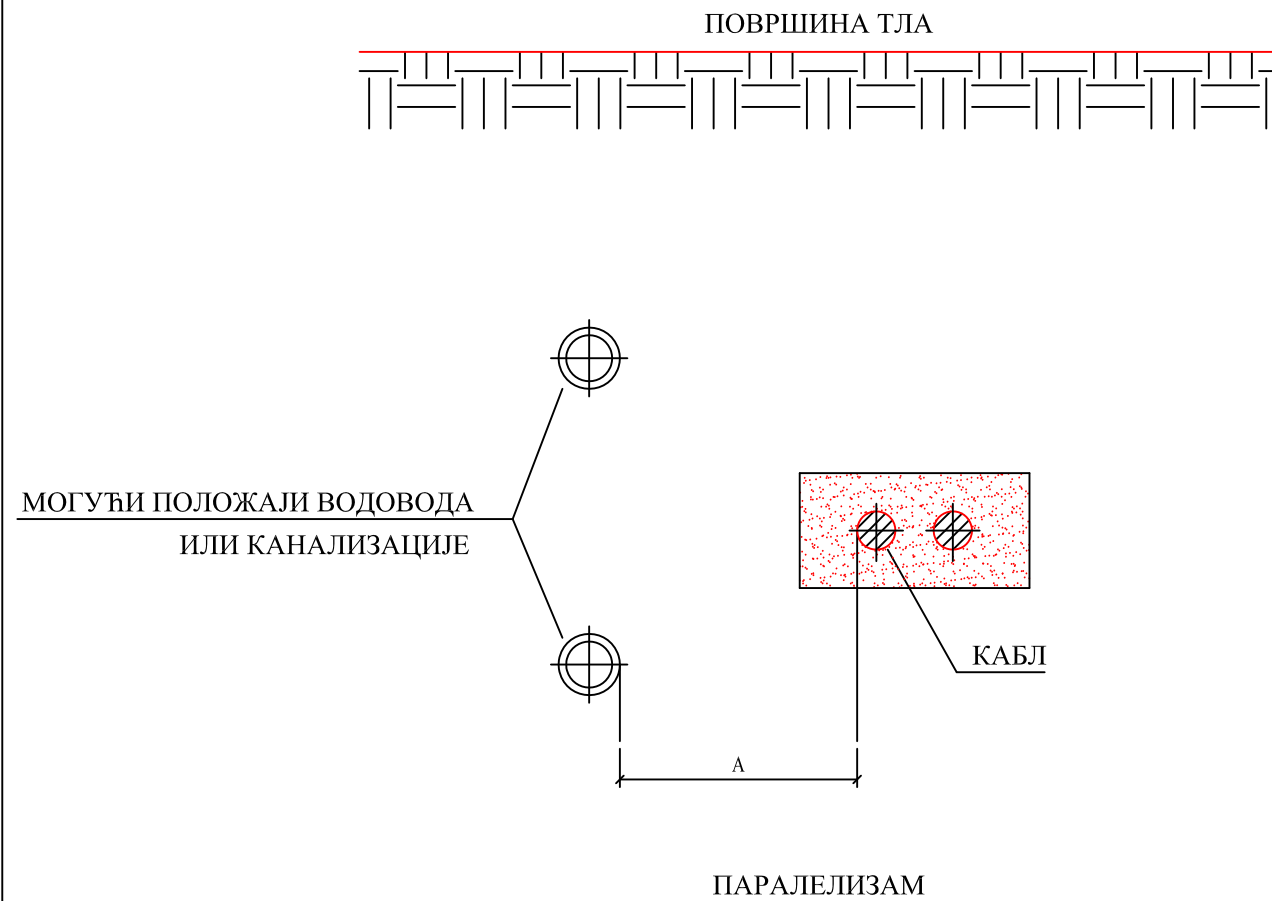

МИНИМАЛНИ РАЗМАЦИ (цм)	ЕЛЕКТРОДИСТРИБУЦИЈА БЕОГРАД	ЕЛЕКТРОДИСТРИБУЦИЈА СРБИЈЕ
А	50	40
В	30	30

НАПОМЕНА:

ПОЛАГАЊЕ КАБЛОВСКИХ ВОДОВА ПОДУЖНО ИСПОД ИЛИ ИЗНАД ВОДОВОДНИХ И КАНАЛИЗАЦИОНИХ ЦЕВИ НИЈЕ ПРЕПОРУЧЉИВО

ГЛАВНИ ПРОЈЕКАТ	 Јавно предузеће за изградњу Обреновца Обреновац, Вука Караџића бр.99а		Цртеж: ДЕТАЉ ПРИБЛИЖАВАЊА И УКРШТАЊА КАБЛОВАСА ЦЕВИМА ВОДОВОДА И КАНАЛИЗАЦИЈЕ	
	Датум: ОКТОБАР 2013	Локација: Ул. Краља Александра III фаза са делом Забранског пута	Размери: /	Бр. цртежа 10
	ГЛАВНИ ПРОЈЕКАТ ЈАВНОГ ОСВЕТЉЕЊА У УЛИЦИ КРАЉА АЛЕКСАНДРА, РАСКРСНИЦЕ САОБРАЋАЈНИЦА КРАЉА АЛЕКСАНДРА И ЗАБРАНскоГ ПУТА СА ДЕЛОМ ПУТА ПРЕКО К.П. 1538/7 И К.П. 1589 КО ОБРЕНОВАЦ			
	Инвеститор: Одговорни пројектант: Пројектант:	ГРАД БЕОГРАД ЗОРАН ПРВУЛОВИЋ, д.и.с. лиценца 350 3425 03 ЗОРАН ПРВУЛОВИЋ, д.и.с. лиценца 350 3425 03		

ПАРАЛЕЛНО ВОЂЕЊЕ ЕНЕРГЕТСКИХ И
ТЕЛЕКОМУНИКАЦИОНИХ КАБЛОВА

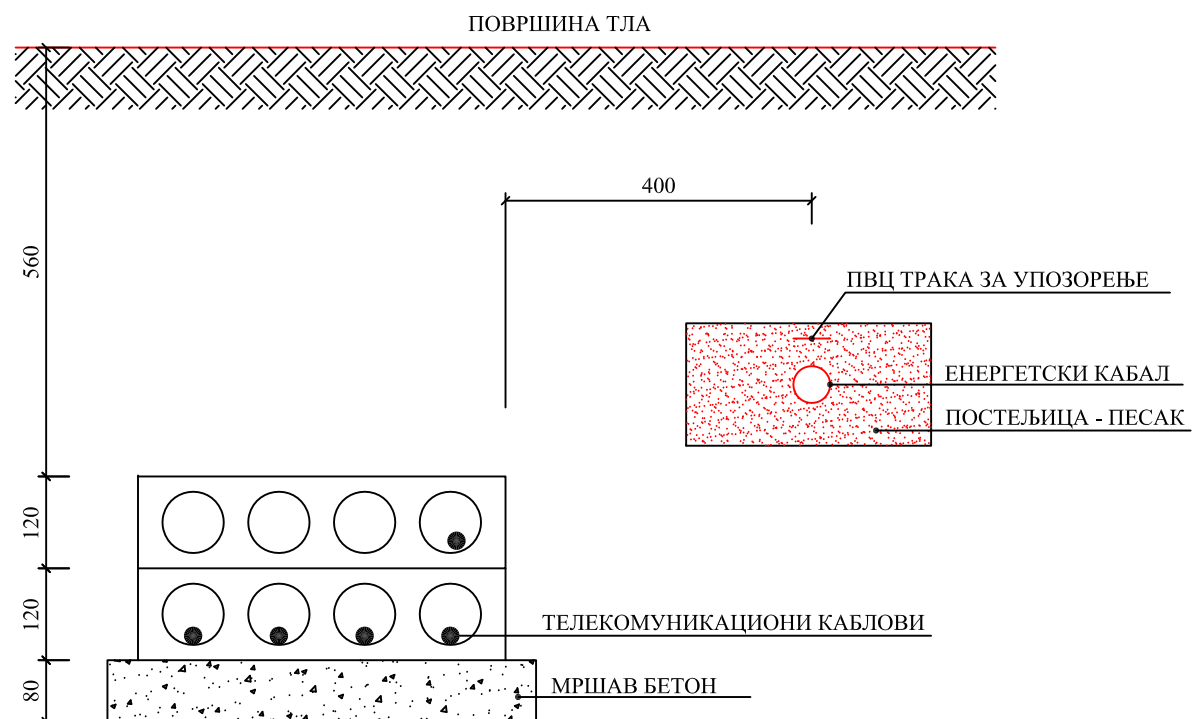

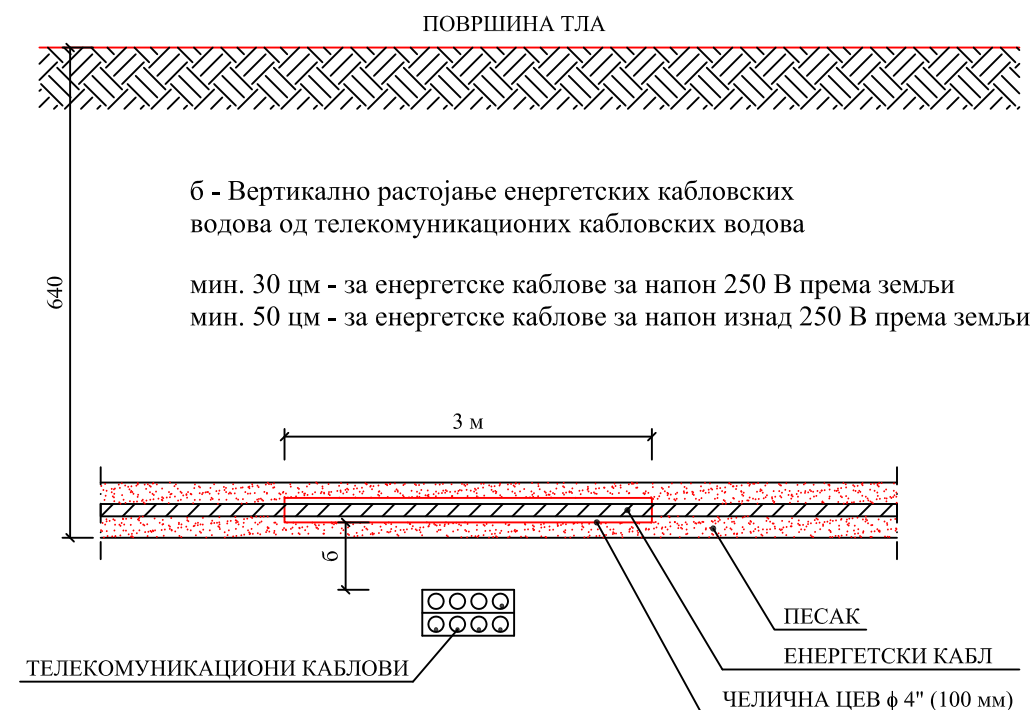

УКРШТАЊЕ ЕНЕРГЕТСКИХ И ТЕЛЕКОМУНИКАЦИОНИХ
КАБЛОВА ПОД ПРАВИМ УГЛОМ

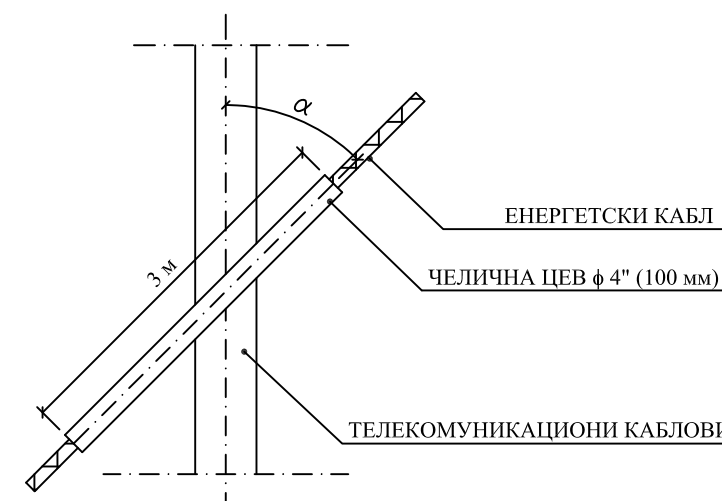

УКРШТАЊЕ ЕНЕРГЕТСКИХ И ТЕЛЕКОМУНИКАЦИОНИХ КАБЛОВА ПОД УГЛОМ

УГАО α ТРЕБА ДА БУДЕ ШТО БЛИЖИ
ПРАВОМ УГЛУ ИЛИ НАЈМАЊЕ 45°С



ГЛАВНИ ПРОЈЕКАТ	 Јавно предузеће за изградњу Обреновца Обреновац, Вука Караџића бр.99а	Цртеж: ДЕТАЉ УКРШТАЊА И ПРИБЛИЖАВАЊА ЕНЕРГЕТСКИХ И ТТ КАБЛОВА		
	Датум: ОКТОБАР 2013	Локација: Ул. Краља Александра III фаза са делом Забранског пута	Размера: /	Бр. цртежа 11
	ГЛАВНИ ПРОЈЕКАТ ЈАВНОГ ОСВЕТЉЕЊА У УЛИЦИ КРАЉА АЛЕКСАНДРА, РАСКРСНИЦЕ САОБРАЋАЈНИЦА КРАЉА АЛЕКСАНДРА И ЗАБРАНСКОГ ПУТА СА ДЕЛОМ ПУТА ПРЕКО К.П. 1538/7 И К.П. 1589 КО ОБРЕНОВАЦ			
	Инвеститор: Одговорни пројектант: Пројектант:	ГРАД БЕОГРАД ЗОРАН ПРВУЛОВИЋ, д.и.с. лиценца 350 3425 03 ЗОРАН ПРВУЛОВИЋ, д.и.с. лиценца 350 3425 03		

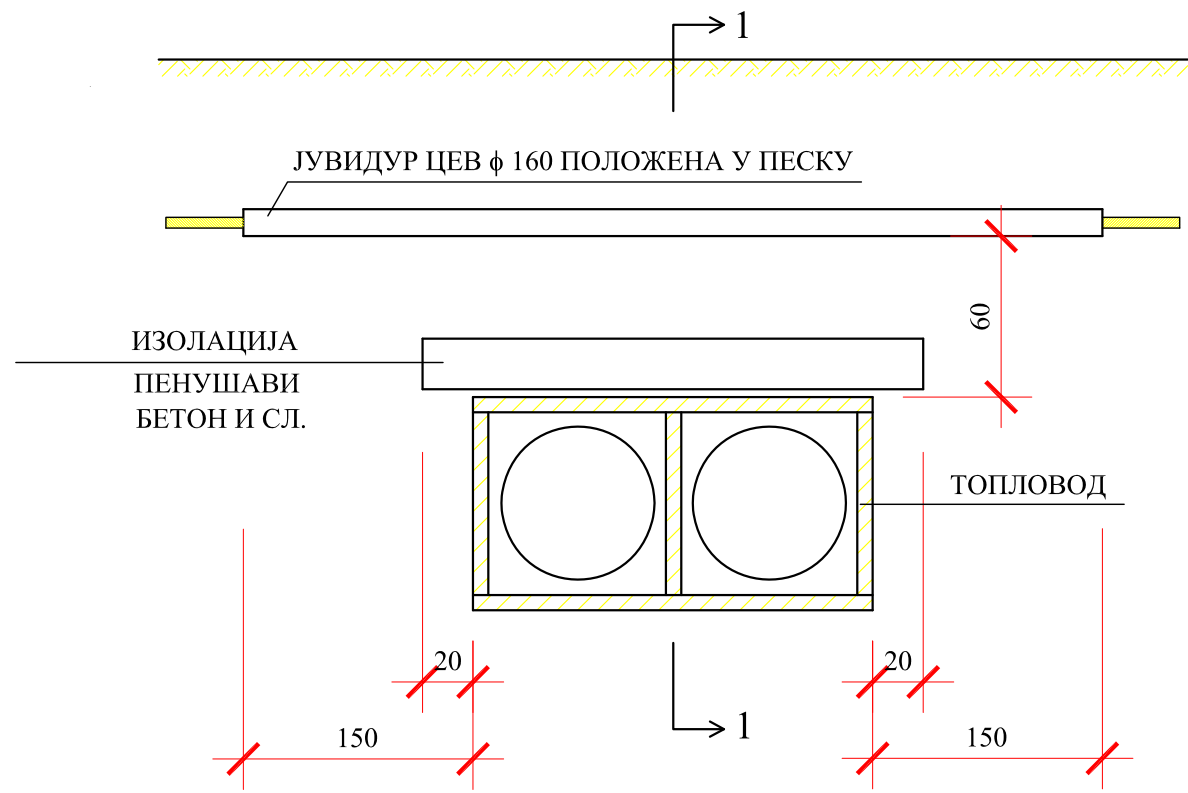

ПРЕСЕК 1 - 1

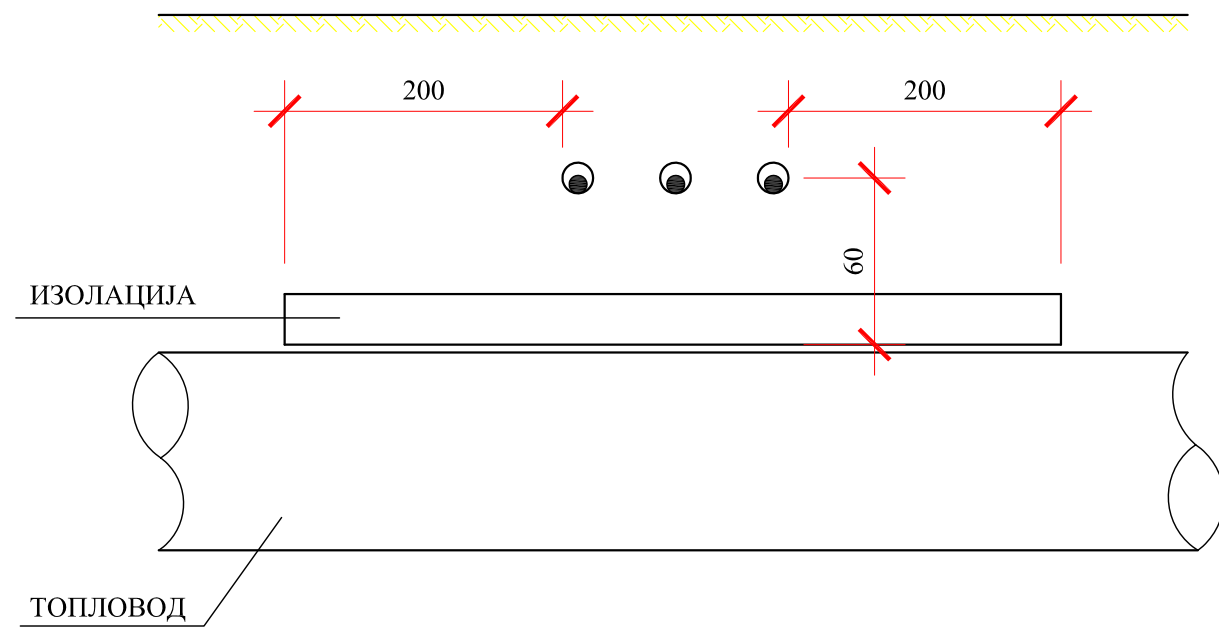

ПРЕСЕК 2 - 2

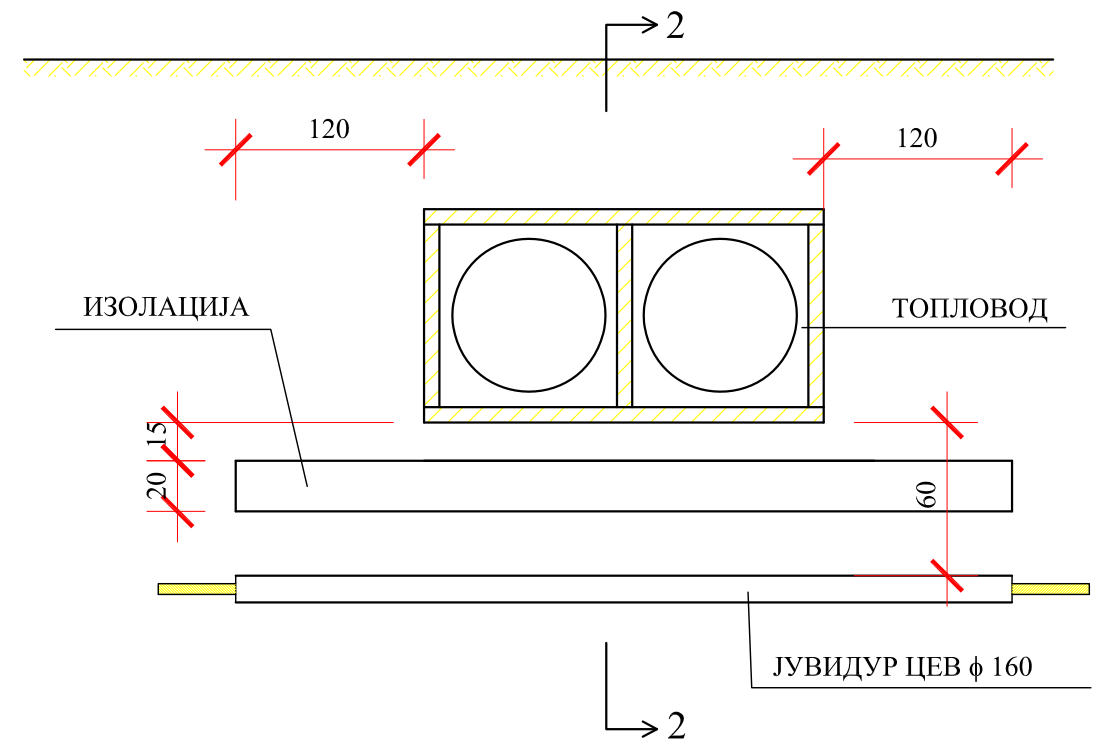

ПРЕСЕК 2 - 2

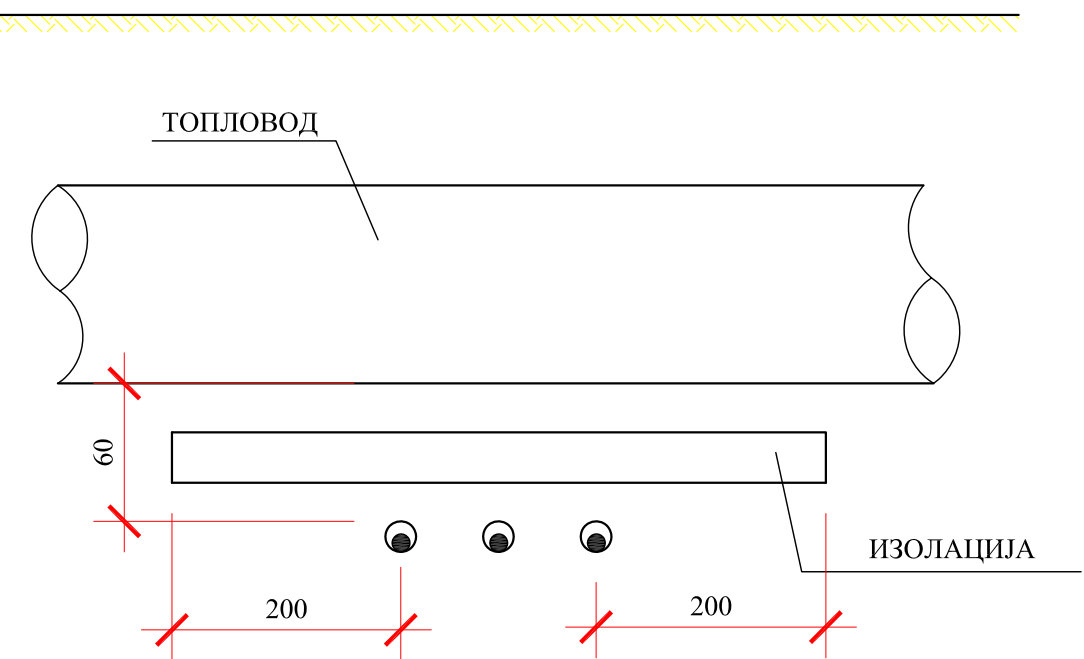

ГЛАВНИ ПРОЈЕКАТ	 Јавно предузеће за изградњу Обреновца Обреновац, Вука Караџића бр.99а	Цртеж: ДЕТАЉ УКРШТАЊА СА ТОПЛОВОДОМ		
	Датум: ОКТОБАР 2013	Локација: Ул. Краља Александра III фаза са делом Забранског пута	Размери: /	Бр. цртежа: 12
	ГЛАВНИ ПРОЈЕКАТ ЈАВНОГ ОСВЕТЉЕЊА У УЛИЦИ КРАЉА АЛЕКСАНДРА, РАСКРСНИЦЕ САОБРАЋАЈНИЦА КРАЉА АЛЕКСАНДРА И ЗАБРАНСКОГ ПУТА СА ДЕЛОМ ПУТА ПРЕКО К.П. 1538/7 И К.П. 1589 КО ОБРЕНОВАЦ			
	Инвеститор:	ГРАД БЕОГРАД		
	Одговорни пројектант:	ЗОРАН ПРВУЛОВИЋ, д.и.с. лиценца 350 3425 03		
Пројектант:	ЗОРАН ПРВУЛОВИЋ, д.и.с. лиценца 350 3425 03			